

Chain 설치방법

Shift Chain을 설치할 때는 아래와 같은 방법으로 설치해야 안전하게 케이블을 보호할 수 있습니다.

케이블 입선 및 설치

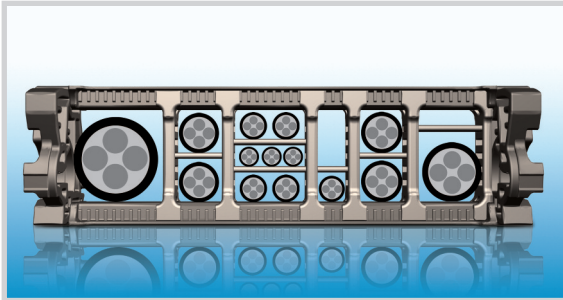

여유공간
 원형케이블 : 직경의 10%
 평면케이블 (flat cables) : 두께의 10%
 호스 : 직경의 20%

케이블의 직경과 케이블체인 내경 사이에는 10%의 여유공간이 있어야 하며 크기가 다른 여러 케이블이 입선될 시 각 케이블마다 디바이더를 설치하고 케이블간 10%이상의 공간이 있을 시 필히 세퍼레이터를 설치해야 한다.

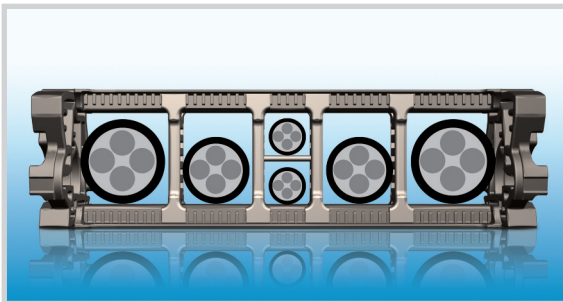

케이블체인 내의 전선배열은 가로1열 배열을 원칙으로 하며 겹쳐서 배열해서는 안된다.
 케이블체인 내의 전선배열은 체인 바깥쪽에 굵은 크기의 전선을 중앙에 작은 사이즈의 전선을 배열한다.

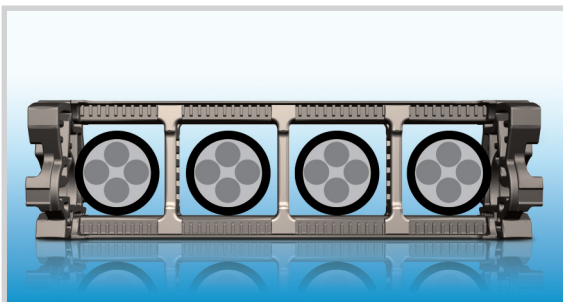

케이블은 케이블 체인 내에서 일직선으로 배열되어야 하며 그 위치는 체인 내부 중앙으로부터 설치하여야 한다.

곡률반경 “R”



케이블 최소 곡률반경 : 케이블 외경의 8~10배
호스 최소 곡률반경 : 호스 외경의 15~20배

체인의 회전반경은 케이블 또는 튜브의 곡률반경보다 커야한다. 체인의 곡률반경 값은 입선될 케이블 중 직경이 가장 큰 케이블의 8~10배로 계산한다.

케이블 / 튜브 고정

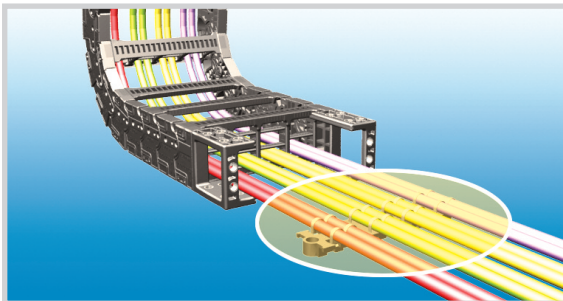

전선을 고정할때 고정측 또는 이동측에서 직경이 가장 큰 케이블 직경의 약 30배정도 해당하는 위치에 고정시킨다.

케이블 / 튜브 분포

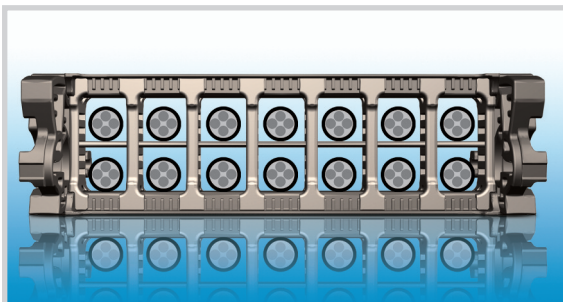

크기가 다른 2개의 케이블의 직경 합이 체인 내고의 1.2배 이상일때는 디바이더를 설치하지 않아도 되나 1.2배 이하일 때는 반드시 디바이더를 설치하여야 한다. 모든 케이블 또는 호스의 직경이 체인 내고 X 0.5 이하인 경우에는 반드시 세퍼레이터를 설치하여야 한다.

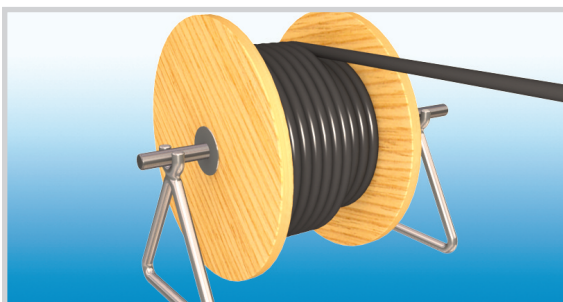

케이블들은 체인 속에서 서로 꼬이지 않게 일직선으로 배열해야한다.
또한 체인에 넣기 전에 통에 말려진 케이블은 손상이 없어야 할 뿐만 아니라 일직선으로 되어야 한다.

➤ 적용이미지

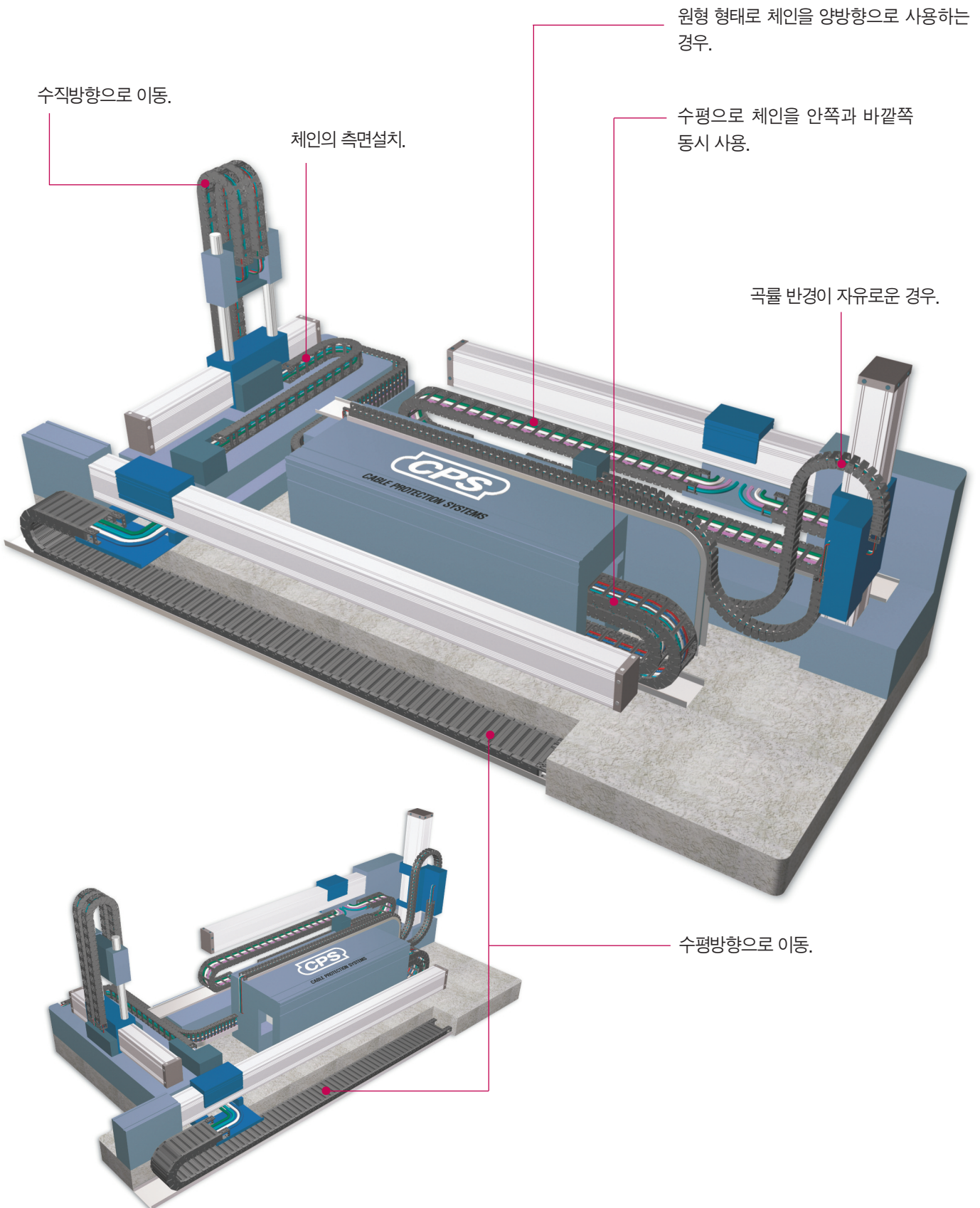

Shift Chain 장거리형(RS) 조립방법

Shift chain 장거리형(RS)의 조립 순서는 아래와 같이 진행한다. 반드시 규정된 고무망치를 사용하여야 하며 케이블의 입선 수량에 따라 디바이더와 세퍼레이터를 조합하여 지정된 위치에 조립한다.
(보수 및 교체를 위한 제품 분해 등은 조립의 역순)



1
사이드밴드에 사양에 맞는 BR을 홈에 맞게 조립.
(사이드 밴드는 방향에 따라 LH, RH로 구분)



2
조립하고자 하는 사이드밴드에 모두 BR을 조립. BR이 삽입되어 있는 사이드밴드를 사진과 같이 조립.



3
일정 단위의 길이만큼 사이드밴드를 연결. 조립하고자 하는 길이만큼 사이드밴드를 연결.



4
좌우의 사이드 밴드를 지정된 프레임으로 조립.
(흰지가 사이드 밴드 RH방향에 삽입 되도록 조립)



5
결합된 프레임과 사이드밴드의 측면에 프레임 핀을 삽입. (내부 공간분리를 위하여 세퍼레이터를 결합된 디바이더를 삽입) 반대 방향의 프레임도 동일한 방법으로 조립.



6
사이드밴드 측면의 돌출된 형상에 롤러를 4링크마다 위치하도록 삽입하여 조립.



7

사이드밴드 측면의 스프링 삽입부에 스프링을 삽입.
삽입 시, 스프링이 헐거워지지 않도록 주의.



8

사이드밴드에 써포터를 부착하여 스키드와 결합.
부착 시 롤러 스키드(개방형)와 일반 스키드(밀폐형) 구별에 주의.



9

반대편의 사이드밴드에도 동일한 방법으로 스키드와 서포터를 조립.
(조립된 스키드가 손으로 눌러 상하로 잘 동작되는지 확인)



10

M.FEB에는 BR을 삽입하지 않음.
(M.FEB가 상하방향으로 꺾임)
M.FEB를 좌우 방향에 맞도록 조립.

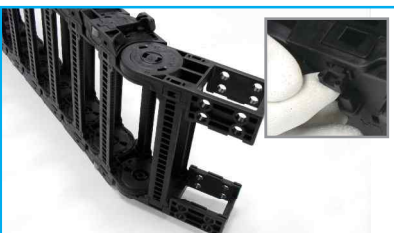

11

M.FEB에 지정된 프레임으로 조립. (흰지가
M.FEB의 RH방향에 삽입되도록 조립)
결합된 프레임과 사이드 밴드의 측면에
프레임 핀을 삽입.



12

F.FEB를 좌우 방향에 맞도록 조립.
(F.FEB와 연결되는 사이드밴드에는 BR
을 삽입하지 않음)
FEB의 고정 방향에 맞도록 보강와사를
삽입.



13

완성.